

ベントキャップ（防火ダンパー付）

外壁用部材	形名		
		SK-SVCT100D	（標準/網付）
		SK-SVC100D	（標準/網付）
		SK-SVCT150D	（標準/網付）
		SK-SVC150D	（標準/網付）

取扱説明書（取付説明書付）

この製品は、給気・排気をする場合に屋外側のダクトの先端に取付けて使用するものです。

■ダクト配管を通して火災が広がるのを防止する構造になっています。

■防火ダンパーの使用については、地区により異なった規制を受ける場合がありますので、あらかじめ所轄の官公庁（特に消防署）にご相談ください。

■この製品の性能、機能を十分発揮させ、また安全を確保するために、正しい取付けが必要です。

■取付けを始める前に、この説明書をよくお読みになり、正しく安全に取付けてください。

■取付けは販売店・工事店様が実施してください。

取付け終了後は、必ずこの説明書をお客様にお渡しください。

ご使用前に説明書をよくお読みになり、正しく安全にお使いください。

なお、お読みになった後は、お使いになるかたがいつでも見られるところに保管してください。

この製品は日本国内用ですので日本国外では使用できず、またアフターサービスもできません。



This appliance is designed for use in Japan only and cannot be used in any other country. No servicing is available outside of Japan.



タイプ	適用パイプ口径 (mm)	適用パイプ
SK-SVCT100D	φ100	硬質ポリ塩化ビニル管 (SU-100特) スパイラルダクト
SK-SVC100D		
SK-SVCT150D	φ150	硬質ポリ塩化ビニル管 (LP-150特) スパイラルダクト
SK-SVC150D		

●温度ヒューズ公称動作温度:72℃

安全のために必ず守ること

誤った取扱いをしたときに生じる危険とその程度を次の表示で区分して説明しています。

	警告 誤った取扱いをしたときに死亡や重傷などに結びつく可能性があるもの
	<ul style="list-style-type: none"> ●防火ダンパーを密閉または、半密閉の燃焼設備（給湯機・風呂釜など）の排気ダクトには使用しない（誤動作によりダンパーが閉じて排気ガスが室内に逆流し、一酸化炭素中毒を起こす原因） ●常時振動したり、振動しやすい場所には取付けしない（落下によるけがの原因）
	<ul style="list-style-type: none"> ●本体の取付けは、十分強度のあるところを選んで確実に（落下によるけがの原因） ●必ず定期的（1年以内ごと）に点検を行う

	注意 誤った取扱いをしたときに軽傷または家屋・家財などの物的損害に結びつくもの
	<ul style="list-style-type: none"> ●取付け時やお手入れの際は、手袋を着用する（着用しないとけがの原因）

取付け前の準備

取付け前に下記のものをご用意ください。

- ・シーリング材（JIS A 5758適合品のシリコン系、変成シリコン系）
- ※ネジによる取付けを行う場合
 - ・木ネジ（呼び径3.5～3.8、長さ20mm以上のステンレス製）
 - ・カールプラグ（#8）

取付け前のお願い

- 使用環境が-30℃～50℃の範囲になる場所で使用してください。
- この製品は汚染ガス耐力（酸、薬品、温泉害など）を持たせたものではありません。下記のような場所での使用は腐食が急激に進み、寿命が著しく低下するおそれがありますので特にこまめな点検・清掃および早めのお手入れが必要です。
 - ・化学工場、パルプ工場などの構内およびその周辺地域
 - ・工場、学校等の実験室などで化学薬品を使用する場所
 - ・温泉地域やプール、下水の排気などの用途
 - ・その他、腐食性物質、腐食性ガスの発生する場所
 - ・融雪剤が飛散する場所
- 点検・清掃や温度ヒューズの交換・部品の交換が容易にできる場所へ取付けてください。
- ダクトには、雨水の浸入を防ぐため、屋外へ向けて下りこう配をつけてください。（排気ダクト:1/100以上、給気ダクト:1/30以上）
- 網より小さい虫（ショウジョウバエ、ウンカなど）は侵入するおそれがあります。
- 室内側からの汚染空気や設置環境により、外壁面が汚れることがあります。

取付方法

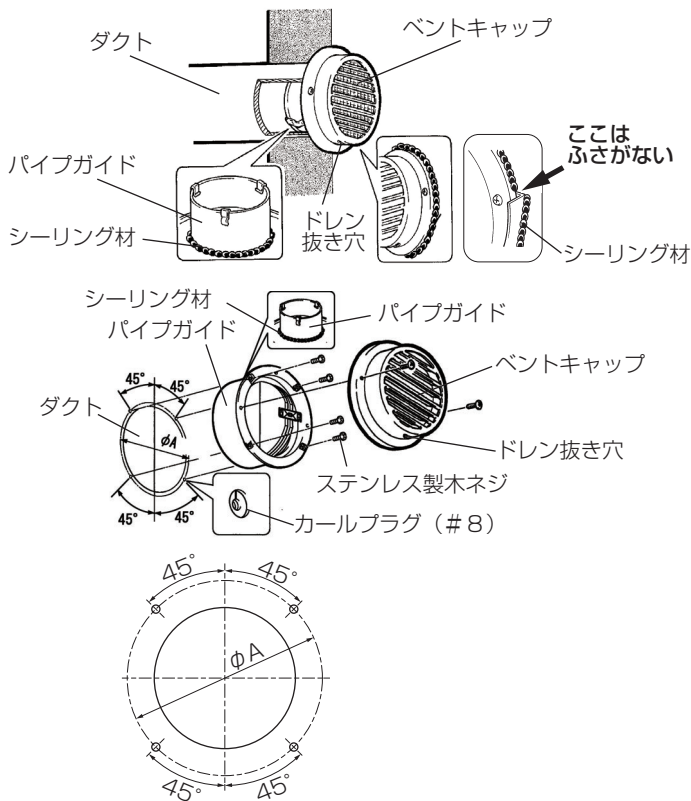

バネで固定する場合

1. ベントキャップを据付ける前に、市販のシーリング材で図のようにパイプガイドに防水処理を施す。
2. ドレン抜き穴が下側になるようにして、外壁まで配管されたダクトに差し込む。(バネにより固定されます)
3. ベントキャップの全周と壁面のすき間に、市販のシーリング材で防水処理を施す。

ネジで固定する場合

1. ベントキャップのネジ2本をはずし、ベントキャップを取りはずす。
2. 寸法表を参照してあらかじめ外壁にφ4.8、深さ45mmの穴をあけ、市販のカールプラグ(#8)を挿入する。
3. パイプガイドに、市販のシーリング材で防水処理を施す。
4. ダクトにパイプガイドを差し込み、市販のステンレス製木ネジで確実に固定する。ドレン抜き穴が下側になるようにして、ベントキャップをネジ2本で締付け、元のように取付ける。
※140N・cm以下の締付けトルクで締め付けてください。
5. ベントキャップの全周と壁面のすき間に、市販のシーリング材で防水処理を施す。

単位(mm)

適用パイプ径	A
φ100	141
φ150	195

お手入れ

安全にご使用いただくために、必ず定期的な点検・清掃を行ってください。

点検項目

- 製品の取付け状態は正常であるか？
 - ネジ類に緩みなどがないか？
 - 温度ヒューズに著しい腐食（銅板が青緑色へ変色）の発生がないか？
 - 温度ヒューズが作動し、ダンパーが閉じていないか？
 - 製品外周のシーリング材に亀裂などの劣化がないか？
 - 製品各部に腐食や塗装の浮きなどがないか？
 - 樹脂部品に割れなどがないか？
- ※点検は、1級建築士、2級建築士、または国土交通大臣が定める有資格者の方が実施してください。（国土交通大臣が定める有資格者とは、建築基準適合判定資格者、登録建築設備検査資格者講習修了者、または維持保全に関して2年以上の実務経験者を指します）
- ※点検の結果、異常が見つかった場合は、修理・部品（製品）の交換をお買い上げの販売店、工事店に依頼してください。

清掃

- 網付の場合は油やほこりが付着しますと換気風量の低下や換気扇の故障の原因になりますので約3か月に1度を目安に清掃を行ってください。
 - 網をはずして掃除機等でほこりを吸い取ってください。
- 汚れのひどい場合は台所用中性洗剤を溶かしたぬるま湯（40℃以下）に浸してからきれいな水で洗い、よく乾かしてください。
- ※清掃・修理などの際には、下記の溶剤や洗剤、清掃用具を使用しないでください。製品表面に傷つきや変色、割れが発生する原因になります。
 - シンナー、アルコール、ベンジンなどの溶剤、ガソリン、灯油、カビ取り洗剤、柑橘系などの植物系洗剤、スプレー、酸性洗剤、アルカリ性洗剤、塩素系洗剤、化学ぞうきんの薬品、クレンザーなどの研磨剤入りの洗剤、殺菌剤、消毒剤など（変質、変色の原因になります）

防火ダンパー付の温度ヒューズの交換

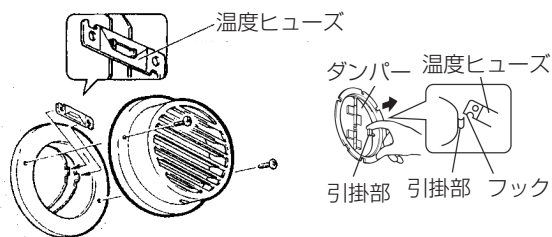

1. ネジをはずし、ベントキャップ部またはフェイス部をはずす。
2. 両方のダンパーを指ではさみ、温度ヒューズを取付ける。（つまみにくいときは、ラジオペンチ等を使用してください）
3. ドレン抜き穴が下側になるようにして、ベントキャップ部またはフェイス部をネジでパイプガイドに取付ける。
※140N・cm以下の締付けトルクで締め付けてください。
※温度ヒューズの取付けが困難な場合は、製品を壁面からはずして交換をしてください。交換後には施工時と同様の手順で施工してください。



豊かな社会へのパートナー 神栄グループ

SHINYEI 神栄ホームクリエイト株式会社

本社 〒577-0016 大阪府東大阪市長田西2丁目3番34号 (06)6789-2321(代)